

Miele

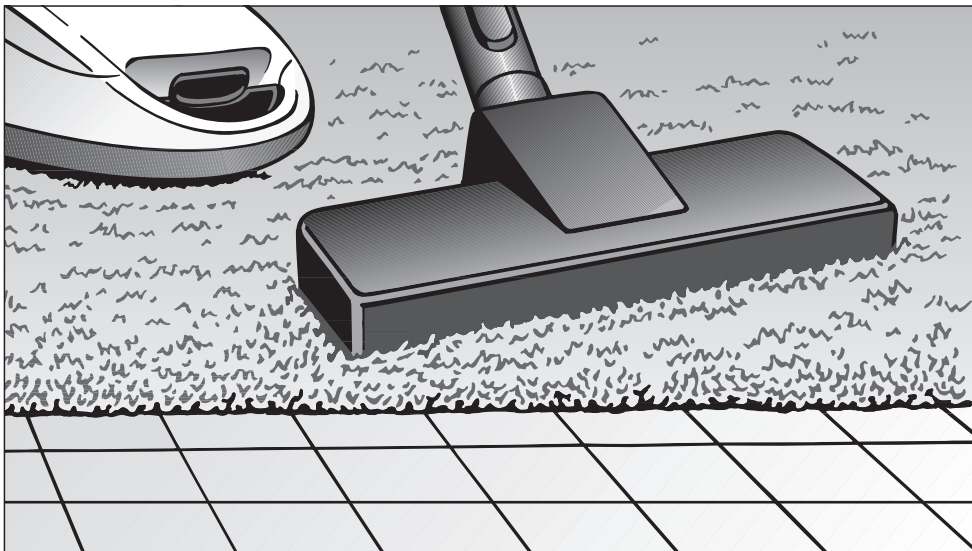

ru Инструкция по эксплуатации на пылесос

uk Інструкція з експлуатації на пилосос

SBAD0

HS12

RU, UA, KZ

M.-Nr. 09 921 690

Указания по безопасности и предупреждения	4
Ваш вклад в охрану окружающей среды	9
Описание прибора	10
Дополнительно приобретаемые принадлежности	11
Перед эксплуатацией	12
Использование принадлежностей, входящих в комплект	13
Эксплуатация	13
Временная остановка и хранение	15
Техобслуживание	15
Где купить пылесборники и фильтры?	16
Какие пылесборники и фильтры нужны?	16
Когда заменять пылесборник?	16
Функция индикатора замены пылесборника	16
Как заменять пылесборник?	17
Когда заменять фильтр для защиты двигателя?	17
Как заменять фильтр для защиты двигателя?	17
Когда заменить фильтр выходящего воздуха AirClean?	17
Как заменять фильтр выходящего воздуха AirClean?	17
Оснастка другим фильтром выходящего воздуха	18
Когда заменять фильтры выходящего воздуха Active AirClean 30 / HEPA AirClean 30?	18
Как заменять фильтры выходящего воздуха Active AirClean 30 / HEPA AirClean 30?	18
Когда заменять нитесборники?	18
Как заменять нитесборники?	18
Неисправности	18
Сервисная служба	19
Гарантийные условия	19
Сертификат соответствия	19
Технические характеристики	19
Гарантия качества товара	20
Контактная информация о Miele	23

ru - Указания по безопасности и предупреждения

Этот пылесос отвечает нормам технической безопасности. Однако, его ненадлежащее использование может привести к травмам персонала и материальному ущербу.

Перед первым использованием пылесоса внимательно прочитайте данную инструкцию по эксплуатации. В ней содержатся важные сведения по технике безопасности, монтажу, эксплуатации и техобслуживанию пылесоса. Вы обезопасите себя и избежите повреждений прибора.

Бережно храните данную инструкцию и по возможности передайте ее следующему владельцу.

Всегда выключайте пылесос после использования, при смене насадок и перед началом чистки / техобслуживания и вынимайте сетевую вилку из розетки.

Надлежащее использование

- ▶ Этот пылесос предназначен для использования в домашнем хозяйстве или подобных условиях.
- ▶ Этот пылесос подходит для ежедневной уборки ковров, ковровых покрытий и твердых полов из нечувствительных материалов.
- ▶ Прибор не предназначен для использования вне помещений.

- ▶ Используйте пылесос только для удаления сухой пыли. Нельзя пылесосить людей и животных. Другие области применения, реконструирование прибора и любые изменения недопустимы.
- ▶ Лицам, которые по состоянию здоровья или из-за отсутствия опыта и соответствующих знаний не могут уверенно управлять пылесосом, не рекомендуется его эксплуатация без присмотра или руководства со стороны ответственного лица.

Если у Вас есть дети

- ▶ Детей младше восьми лет не следует подпускать близко к прибору, или они должны быть при этом под постоянным надзором.
- ▶ Дети старше восьми лет могут пользоваться пылесосом без надзора взрослых, если они настолько освоили управление им, что могут это делать с уверенностью. Дети должны осознавать возможную опасность, связанную с неправильной эксплуатацией прибора.
- ▶ Не разрешайте детям проводить чистку и техобслуживание пылесоса без Вашего присмотра.
- ▶ Не оставляйте без надзора детей, если они находятся вблизи пылесоса. Никогда не позволяйте детям играть с пылесосом.

Техническая безопасность

- ▶ Перед применением проверьте пылесос и все принадлежности на видимые повреждения. Не используйте поврежденный пылесос.

ru - Указания по безопасности и предупреждения

- ▶ Перед эксплуатацией сравните параметры подключения пылесоса, указанные на типовой табличке (сетевое напряжение и частота), с данными электросети. Они должны обязательно совпадать.
- ▶ Сетевая розетка должна быть защищена предохранителем с номиналом 16 А или 10 А.
- ▶ Гарантийный ремонт пылесоса имеет право производить только авторизованная компанией Miele сервисная служба, в противном случае при последующей неисправности право на гарантийное обслуживание теряется.
- ▶ Не используйте кабель для переноски пылесоса и не вынимайте вилку из розетки путем вытягивания за кабель.
Не перетягивайте кабель через острые края и не заземляйте его.
Избегайте частого наезда пылесоса на кабель.
Кабель, вилка и розетка могут получить повреждения и угрожать Вашей безопасности.
- ▶ Не используйте пылесос, если кабель поврежден. Поменять поврежденный сетевой кабель можно только вместе с кабельным барабаном. В целях вашей безопасности замену может проводить только авторизованный компанией Miele техник или сервисная служба Miele.

- ▶ При уборке возникает естественная статическая электризация. Наэлектризованные частицы могут затем разрядиться в определенных ситуациях. С нижней стороны рукоятки пылесоса встроена металлическая накладка, которая способствует ослаблению неприятного эффекта, вызываемого электростатическими разрядами. Поэтому следите, чтобы при уборке Ваша рука длительное время касалась этой накладки.
- ▶ Никогда не окунайте пылесос в воду, проводите только сухую очистку или чистите его с помощью слегка влажной салфетки.
- ▶ Ремонтные работы имеют право производить только авторизованные фирмой Miele специалисты. Вследствие неправильно выполненных ремонтных работ может возникнуть серьезная опасность для пользователя!

Надлежащее использование

- ▶ Не используйте пылесос без мешка для сбора пыли, фильтра защиты двигателя и фильтра выходящего воздуха.
- ▶ Если пылесборник не вставлен, Вы не сможете закрыть крышку пылевого отсека. Не применяйте силу при закрывании.
- ▶ Не пылесосьте горячие или тлеющие предметы, например, сигареты или еще не погасшую золу или уголь.
- ▶ Не пылесосьте жидкости и влажную грязь. Ковры и ковровые покрытия после влажной чистки или обработки шампунем можно пылесосить только после полного высыхания.

ru - Указания по безопасности и предупреждения

- ▶ Не пылесосьте тонер. Тонер, который используется, напр., в принтерах или копировальных аппаратах, обладает электропроводностью.
- ▶ Не пылесосьте легко воспламеняющиеся или взрывоопасные вещества или газы, а также места, где хранятся такого рода вещества.
- ▶ Избегайте при уборке подносить к голове всасывающую насадку или трубку пылесоса.

Принадлежности

- ▶ При работе с турбощеткой Miele не касайтесь вращающегося щеточного вала.
- ▶ При уборке с использованием рукоятки без вставленной принадлежности следите за тем, чтобы рукоятка не была повреждена.
- ▶ Используйте только оригинальные пылесборники, фильтры и принадлежности с логотипом "Original Miele". Только в этом случае производитель может гарантировать безопасную эксплуатацию пылесоса.

Компания Miele не несет ответственности за повреждения, вызванные несанкционированным применением, неправильной эксплуатацией и несоблюдением указаний по безопасности и предупреждений.

Утилизация упаковки

Упаковка защищает пылесос от повреждений при транспортировке. Материалы, используемые при изготовлении упаковки, безопасны для окружающей среды и легко утилизируются, поэтому они подлежат переработке.

Возврат упаковки в систему переработки материалов позволяет экономить сырье и уменьшает количество отходов. По возможности сдайте упаковку в компанию по утилизации отходов.

Утилизация пылесборников и использованных фильтров

Пылесборники и фильтры изготовлены из безопасных для окружающей среды материалов. Фильтры можно выбрасывать с бытовым мусором. Это касается также пылесборников, если только в них не содержится мусор, запрещенный для утилизации с бытовым мусором.

Утилизация отслужившего прибора

Перед утилизацией выньте из прибора пылесборник и фильтр, эти части выбросьте в бытовой мусор.

Отслужившие электрические и электронные приборы часто содержат ценные компоненты. В то же время материалы приборов содержат вредные вещества, необходимые для работы и безопасности техники. При неправильном обращении с отслужившими приборами или их попадании в бытовой мусор такие вещества могут нанести вред здоровью человека и окружающей среде. Поэтому не рекомендуется выбрасывать отслужившие приборы вместе с обычным бытовым мусором.

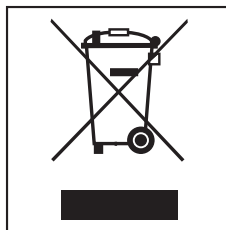

Используйте вместо этого специально оборудованное место для сдачи и утилизации старых электрических и электронных приборов. Узнайте информацию у Вашего продавца.

До момента отправления в утилизацию Ваш отслуживший прибор должен храниться в недоступном для детей месте.

ru - Описание прибора

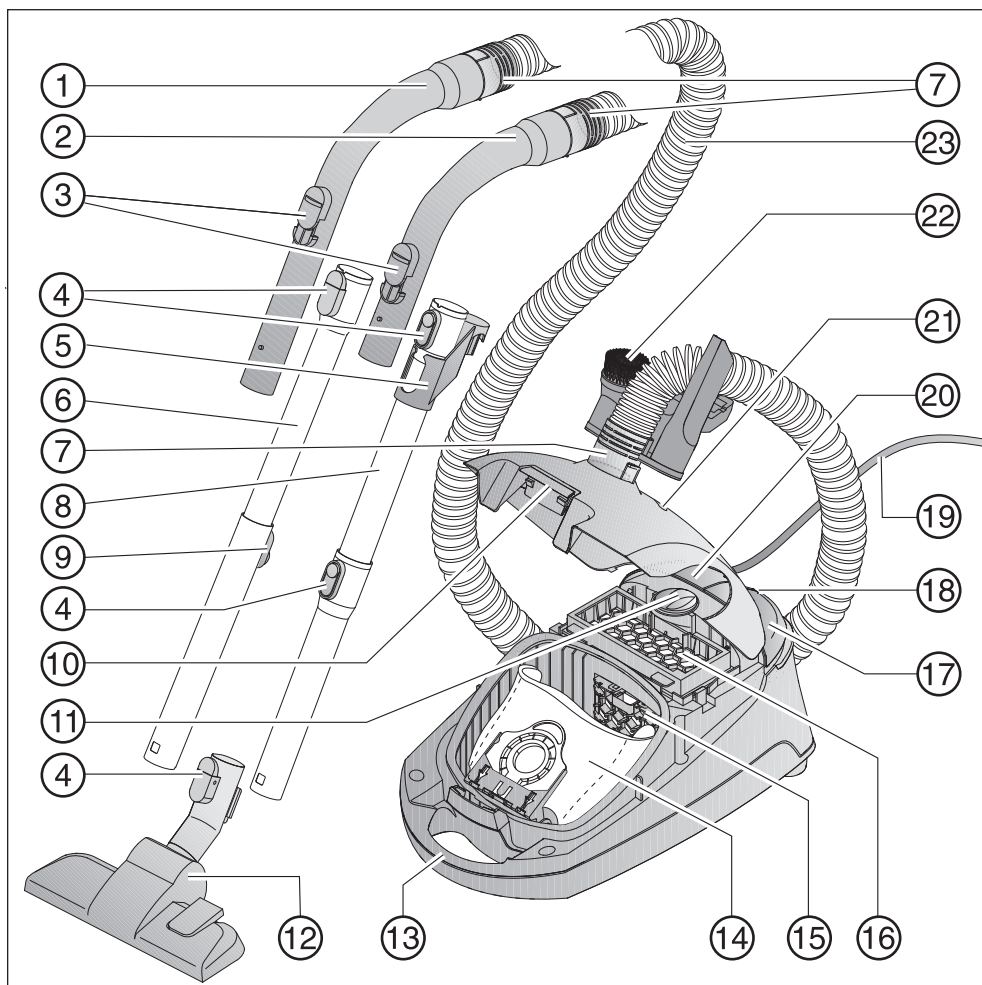

- ① Рукоятка XXL *
- ② Рукоятка *
- ③ Регулятор расхода воздуха
- ④ Клавиша замка
- ⑤ Область соединения для хранения *
- ⑥ Телескопическая трубка *
- ⑦ Соединительный патрубок
- ⑧ Трубка EasyLock *
- ⑨ Кнопка регулировки длины телескопической трубки *
- ⑩ Кнопка отпирания крышки пылевого отсека
- ⑪ Регулятор мощности всасывания
- ⑫ Насадка для пола *
- ⑬ Ручка для переноски
- ⑭ Пылесборник
- ⑮ Фильтр защиты двигателя
- ⑯ Фильтр выходящего воздуха AirClean
- ⑰ Педальная клавиша Вкл / Выкл ①
- ⑱ Система парковки
- ⑲ Сетевой кабель
- ⑳ Педальная клавиша автоматической намотки кабеля
- ㉑ Индикатор замены пылесборника
- ㉒ Держатель для 3-х принадлежностей
- ㉓ Гибкий шланг

Нижняя сторона - держатель для трубки (нет изображения)

* в зависимости от модели, обозначенные таким значком детали оснащения Вашего пылесоса могут отличаться от приведенных на рисунке или отсутствовать.

Дополнительно приобретаемые принадлежности

Для этого пылесоса Вы сможете приобрести принадлежности у Вашего дилера, в сервисной службе Miele или в интернет-магазине на странице www.miele-shop.com.

Указанные в главах рисунки находятся на раскрывающихся страницах в конце данной инструкции.

Перед эксплуатацией

Присоединение гибкого шланга (рис. 1)

- 1 Вставьте соединительный патрубок во всасывающее отверстие до фиксации.

Снятие гибкого шланга

- 2 Нажмите на обе клавиши блокировки, расположенные с двух сторон на соединительном патрубке, и выньте его из отверстия.

Состыковка гибкого шланга и рукоятки (рис. 2)

- Вставьте другой соединительный патрубок гибкого шланга в рукоятку до отчетливой фиксации.

В зависимости от модели, удлинительная трубка Вашего пылесоса может быть определенной модификации (см. главу "Описание прибора").

- Удлинительная трубка EasyLock
- Телескопическая трубка

Состыковка трубок EasyLock (рис. 3)

- Возьмите трубку с соединительной частью и вставьте во вторую трубку, поворачивая влево и вправо, до фиксации.
- Сдвиньте соединительную часть вверх до фиксации.

Состыковка рукоятки и удлинительной трубки (рис. 4)

- 1 Вставьте рукоятку до отчетливой фиксации в трубку. Для этого необходимо совместить обе части так, чтобы произошла фиксация (см. рисунок).

Снятие рукоятки

- 2 Нажмите кнопку разблокировки, если Вы хотите разъединить части, и вытяните ручку с небольшим поворотом из трубки.

Установка телескопической трубки (рис. 5)

Эта телескопическая трубка состоит из двух вставленных друг в друга трубок, которые Вы можете выдвинуть одна из другой на наиболее удобную для работы длину.

- Нажмите кнопку регулировки длины телескопической трубки и установите желаемую длину.

Присоединение насадки для уборки пола (рис. 6)

- 1 Вставьте трубку в насадку для пола, вращая ее влево и вправо, до четкой фиксации.

Снятие насадки для уборки пола



- 2 Нажмите кнопку разблокировки, если Вы хотите разъединить части, и вытяните трубку с небольшим поворотом из насадки для пола.

Регулировка насадки для пола

Этот пылесос подходит для ежедневной уборки ковров, ковровых покрытий и твердых полов из нечувствительных материалов.

В ассортимент продукции для ухода за полом Miele входят подходящие насадки и щетки для чистки других покрытий пола или особых случаев применения.

Учитывайте, прежде всего, рекомендации по чистке и уходу, которые дает производитель Вашего полового покрытия.

- ③ Пылесосьте ковры и ковровые покрытия с убранный щетиной (нажмите кнопку , пылесосьте твердые гладкие полы из нечувствительных материалов и полы с щелями или пазами с выдвинутой щетиной насадки (нажмите кнопку ).

Насадка для уборки пола AirTeQ

Если Вам будет тяжело двигать насадкой AirTeQ, Вы можете уменьшить мощность всасывания так, чтобы насадка двигалась легко (см. главу "Эксплуатация - Выбор мощности").

Использование принадлежностей, входящих в комплект (рис. 7 + 8)

К пылесосу прилагаются следующие принадлежности:

- ① Насадка для щадящей уборки
- ② Насадка для мягкой мебели
- ③ Щелевая насадка
- ④ Держатель для трех принадлежностей

Расположение принадлежностей обозначено на держателе символами.

- При необходимости зафиксируйте держатель для принадлежностей на соединительном патрубке или под шлангом.

В зависимости от модели прилагается фильтр Active AirClean 30 или HEPA AirClean 30, который Вы можете применять вместо обычного фильтра AirClean (см. главу "Обслуживание - Смена фильтра").

Насадка для уборки пола (рис. 9)

также подходит для чистки ступенек лестницы.

 Для безопасности пылесосьте ступени по направлению снизу вверх.

Эксплуатация

Вытягивание сетевого кабеля (рис. 10)

- ① Вытяните кабель до нужной длины (макс. прим. 5,5 м).

 При эксплуатации прибора в течение более 30 минут необходимо полностью вытянуть кабель, иначе существует опасность его перегрева и повреждения.

Сматывание сетевого кабеля

- Вытащите сетевую вилку из розетки.
- ② Наступите на клавишу автоматической намотки кабеля – кабель автоматически сматывается.

Включение и выключение (рис. 11)

- Наступите на педальную клавишу Вкл / Выкл ①.

При уборке пылесосом (рис. 12)

 При уборке возникает естественная статическая электризация. Наэлектризованные частицы могут затем разрядиться в определенных ситуациях. С нижней стороны рукоятки пылесоса встроена металлическая наклад-ка, которая способствует ослаблению неприятного эффекта, вызываемого электростатическими разрядами. Поэтому следите, чтобы при уборке Ваша рука длительное время касалась этой накладки.

Выбор мощности (рис. 13)

Вы можете выбрать нужную мощность пылесоса, в зависимости от ситуации. Снизив мощность, Вы заметно уменьшите усилие, необходимое для передвижения насадки для пола.

На пылесосе имеются символы, которые соответствуют определенным уровням мощности и показывают, в каком случае рекомендуется та или иная мощность.

 - гардины, текстиль

 - мягкая мебель, подушки

 - ковры высокого качества, коврики и дорожки

 - энергоэкономичная ежедневная уборка с низким уровнем шума

 - ковры и коврики из петельного ворса

 - твердые полы, сильно загрязненные ковры и ковровые покрытия

Если Вы пользуетесь насадкой AirTeQ и Вам тяжело ею двигать, уменьшите мощность всасывания так, чтобы насадка двигалась легко.

- Установите переключатель мощности в положение желаемого уровня.

Открытие регулятора расхода воздуха (рис. 14 + 15)

Регулятор позволит Вам кратковременно снизить мощность всасывания, например, чтобы помешать засасыванию пылесосом текстильных половых покрытий.

- Откройте регулятор расхода воздуха у рукоятки настолько, чтобы насадку можно было легко передвигать по полу.

Таким образом, облегчается скольжение применяемой насадки.

Временная остановка и хранение

Система парковки (рис. 16)

Во время пауз при уборке Вы можете удобно расположить трубку пылесоса с насадкой для пола на самом пылесосе.

- Вставьте насадку, направляя кулачок в устройство парковки.

Если пылесос находится на наклонной поверхности, напр., на рампе, то

- полностью задвиньте части телескопической трубки
- не используйте систему парковки, если Ваш пылесос оснащен всасывающим патрубком системы EasyLock.

Хранение (рис. 17 + 18)

- Поставьте пылесос в вертикальное положение.
- Вставьте насадку кулачком сверху в держатель трубки.

Если Ваш пылесос оснащен телескопической трубкой, то в целях экономии места, все части можно задвинуть.

Если ваш пылесос оснащен трубкой EasyLock, для него имеется возможность компактного хранения.

- Нажмите кнопку фиксации на нижней трубке, чтобы разъединить обе трубки.
- Вставьте в соединительную часть верхней трубки нижнюю трубку.

Техобслуживание

 Выключайте пылесос перед каждым техобслуживанием и вынимайте сетевую вилку из розетки.

Система фильтров Miele состоит из трех компонентов.

- Пылесборник
- Фильтр для защиты двигателя
- Фильтр выходящего воздуха

Для того, чтобы была гарантирована безупречная мощность всасывания пылесоса, Вы должны время от времени заменять эти фильтры.

Используйте только мешки-пылесборники, фильтры и принадлежности с логотипом "Original Miele". Только тогда мощность всасывания пылесоса используется оптимально и достигается наилучший результат очистки.

 Использование мешков-пылесборников из бумаги или подобных материалов, а также пылесборников с держателем из картона может привести к серьезным повреждениям пылесоса и потере гарантии, так же, как и использование мешков-пылесборников без логотипа "Original Miele".

Где купить пылесборники и фильтры?

Оригинальные мешки-пылесборники и фильтры Вы можете получить у дилера или в сервисной службе Miele, а также в интернет-магазине Miele.



Какие пылесборники и фильтры нужны?

Оригинальные мешки-пылесборники Miele **с синим держателем** Тип **G/N** и оригинальные фильтры Miele Вы сможете отличить по логотипу "Original Miele" на упаковке или непосредственно на мешке.



В упаковку мешков-пылесборников дополнительно вложен фильтр выходящего воздуха AirClean и фильтр защиты мотора.

Если Вы хотите отдельно докупить фильтр Miele, то назовите Вашему дилеру или специалисту сервисной службы Miele обозначение модели Вашего пылесоса, чтобы Вы получили правильные расходные материалы. Для Вашего удобства Вы можете заказать эти расходные материалы в интернет-магазине Miele.

Когда заменять пылесборник? (рис. 19)

Когда цветная шкала полностью заполнит смотровое окошко индикатора замены пылесборника красным цветом, пылесборник необходимо будет заменить.

Мешки-пылесборники являются одноразовыми. Утилизируйте полные мешки. Не используйте их повторно, закупоренные поры уменьшают всасывающую способность пылесоса.

Для проверки

- Установите насадку для пола.
- Включите пылесос и установите переключатель мощности на максимальную мощность всасывания.
- Немного поднимите вверх насадку для пола.

Функция индикатора замены пылесборника

Функция индикации обусловлена составом пыли: пыль, волосы, нитки, ворс ковра, песок и т.д.

Если Вы пылесосите много мелкой пыли, то поры пылесборника засоряются очень быстро. В этом случае индикатор замены пылесборника покажет "заполнено", даже если пылесборник еще не заполнен, и его необходимо будет заменить.

Если же Вы пылесосите много волос, коврового ворса, шерстинок и т. д., то индикатор среагирует лишь, когда пылесборник будет плотно наполнен.

Как заменять пылесборник? (рис. 20 + 21)

- Нажмите на кнопку отпирания и откиньте крышку пылевого отсека до фиксации.

При этом его гигиеническая заслонка автоматически закрывается, поэтому пыль не может высыпаться наружу.

- ① Вытащите пылесборник из гнезда за пластину.
 - ② Новый пылесборник вставьте до упора в гнездо. Оставьте его сложенным в том же виде, как Вы его вынули из упаковки.
- Расправьте пылесборник в пылевом отсеке, как можно шире.
 - Закройте крышку пылевого отсека до фиксации и проследите, чтобы пылесборник при этом не защемился.

Блокировка включения пылесоса предотвращает закрытие крышки пылевого отсека, если не установлен мешок-пылесборник. Не применяйте силу!

Когда заменять фильтр для защиты двигателя?

Всегда, когда Вы вскрываете новую упаковку пылесборников Miele.

В каждую новую упаковку пылесборников дополнительно вложен фильтр для защиты двигателя.

Как заменять фильтр для защиты двигателя? (рис. 22)

- Откройте крышку пылевого отсека.
- Откройте клапан фильтра и поменяйте фильтр для защиты двигателя.
- Закройте клапан фильтра.
- Закройте крышку отсека для пыли.

Когда заменить фильтр выходящего воздуха AirClean?

Всегда заменяйте этот фильтр, когда Вы вскрываете новую упаковку пылесборников Miele. В каждую упаковку пылесборников дополнительно вложен фильтр выходящего воздуха AirClean.

Как заменять фильтр выходящего воздуха AirClean? (рис. 23)

Следите за тем, чтобы был вставлен только один фильтр выходящего воздуха.

- Откройте крышку пылевого отсека.
- ① Откройте решетку фильтра и выньте использованный фильтр Super AirClean, взявшись за чистое место (стрелка).
 - ② Вставьте новый фильтр выходящего воздуха.
- Закройте решетку фильтра.
 - Закройте крышку отсека для пыли.

Оснастка другим фильтром выходящего воздуха

В зависимости от модели к Вашему пылесосу могут дополнительно прилагаться фильтр выходящего воздуха Active AirClean 30 или HEPA AirClean 30, которые Вы можете использовать вместо серийного фильтра AirClean.

Для этого Вам нужно будет вынуть фильтр AirClean и решетку фильтра и вставить вместо них новый фильтр. Кроме того, Вам нужно включить индикатор замены фильтра ► (рис. 24). Прим. через 10 - 15 секунд с левого края поля индикации появится узкая красная полоска (рис. 25).

Когда заменять фильтры выходящего воздуха Active AirClean 30 / HEPA AirClean 30? (рис. 26)

Когда поле индикации замены фильтра выходящего воздуха будет полностью красного цвета. Индикатор загорится прим. после 50 часов эксплуатации пылесоса, что при средней эксплуатации пылесоса соответствует одному году. Вы можете пользоваться пылесосом и дальше. Помните, однако, что при этом снижается мощность всасывания и эффективность фильтрации.

Как заменять фильтры выходящего воздуха Active AirClean 30 / HEPA AirClean 30? (рис. 27)

- ① Выньте использованный фильтр выходящего воздуха.
- ② Вставьте новый фильтр выходящего воздуха.

Когда заменять нитесборники?

Нитесборники на всасывающей поверхности насадки для пола могут быть заменены.

Замените нитесборники, если их ворс износился.

Как заменять нитесборники? (рис. 28)

- Выньте нитесборники, напр., с помощью отвертки, из пазов.
- Замените нитесборники на новые.

Запасные детали можно приобрести в фирменном магазине или сервисной службе Miele.

Неисправности

В случае неисправности пылесос выключается автоматически.

Ограничитель температуры выключает пылесос, когда он перегревается. Такая неполадка может возникнуть, если, например, какой-либо крупный предмет блокирует трубку или шланг, если весь пылесборник заполнится пылью или он станет воздухонепроницаемым из-за мелкой пыли. Причиной этого может быть также сильное загрязнение фильтра выходящего воздуха или фильтра для защиты двигателя. Выключите пылесос в случае появления такой неполадки (нажатием pedalной клавиши Вкл / Выкл ①) и выньте сетевую вилку из розетки!

После устранения причины неисправности и по прошествии 20 -30 минут пылесос охладится настолько, что его можно будет снова включить и использовать при уборке.

Сервисная служба

Если необходимо сервисное обслуживание, то обратитесь, пожалуйста, по телефону

– Москва (495) 745 89 90

или

– 8 800 200 29 00.

Телефоны и адреса сервисных центров Вы найдете в разделе "Контактная информация о Miele".

Гарантийные условия

Гарантийный срок на пылесос составляет 2 года.

Более подробную информацию о гарантийных условиях Вы найдете в главе "Гарантия качества товара" в конце данной инструкции.

Сертификат соответствия

RU C-DE.ME10.B.01917

с 04.04.2014 по 03.04.2019

Соответствует требованиям Технического регламента Таможенного союза ТР ТС 004/2011 "О безопасности низковольтного оборудования"; ТР ТС 020/2011 "Электромагнитная совместимость технических средств"

Нижеследующая информация актуальна только для Украины:

соответствует требованиям "Технического регламента ограничения использования некоторых небезопасных веществ в электрическом и электронном оборудовании (2002/95/ЕС)"

Постановление Кабинета Министров Украины от 03.12.2008 № 1057

Технические характеристики

Напряжение	230 В / 50 Гц
Мощность	см. типовую табличку
Предохранитель	16А или 10А инерционный
Класс защиты	II

ru - Гарантия качества товара

Уважаемый покупатель!

Гарантийный срок на бытовую технику, ввезенную на территорию страны приобретения через официальных импортеров составляет 24 месяца, при условии использования изделия исключительно для личных, семейных, домашних и иных нужд, не связанных с осуществлением предпринимательской деятельности.

На аксессуары и запасные части, приобретаемые отдельно, не в составе основного товара, гарантийный срок не устанавливается.

Гарантийный срок исчисляется с даты передачи товара покупателю. Пожалуйста, во избежание недоразумений, сохраняйте документы, подтверждающие передачу товара (товарные накладные, товарные чеки и иные документы, подтверждающие передачу товара в соответствии с требованиями действующего законодательства) и предъявляйте их сервисным специалистам при обращении за гарантийным обслуживанием.

В течение гарантийного срока Вы можете реализовать свои права на безвозмездное устранение недостатков изделия и удовлетворение иных установленных законодательством требований потребителя в отношении качества изделия, при условии использования изделия по назначению и соблюдения требований по установке, подключению и эксплуатации изделия, изложенных в настоящей инструкции.

В случае выполнения подключения третьими лицами сохраняйте документы, свидетельствующие об оплате и выполнении услуг по установке и подключению.

Внимание! Каждое изделие имеет уникальный заводской номер. Заводской номер позволяет установить дату производства изделия и его комплектацию. Называйте заводской номер изделия при обращении в сервисную службу Miele, это позволит Вам получить более быстрый и качественный сервис.

В случае устранения сервисной службой Miele неполадок оборудования в период действия гарантийного срока посредством замены детали указанного оборудования, клиент обязан вернуть представителю сервисной службы демонтированную деталь по окончании ремонта (в момент устранения неполадки оборудования).

Сервисная служба Miele оставляет за собой право отказать в гарантийном обслуживании в случаях:

В случае устранения сервисной службой Miele неполадок оборудования в период действия гарантийного срока посредством замены детали указанного оборудования, клиент обязан вернуть представителю сервисной службы демонтированную деталь по окончании ремонта (в момент устранения неполадки оборудования).

Гарантийное обслуживание не производится в случаях:

- Обнаружения механических повреждений товара;
- Неправильного хранения и/или небрежной транспортировки;
- Обнаружения повреждений, вызванных недопустимыми климатическими условиями при транспортировке, хранении и эксплуатации;
- Обнаружения следов воздействия химических веществ и влаги;
- Несоблюдения правил установки и подключения;
- Несоблюдения требований инструкции по эксплуатации;
- Обнаружения повреждений товара в результате сильного загрязнения;
- Обнаружения повреждений в результате неправильного применения моющих средств и расходных материалов или использования не рекомендованных производителем средств по уходу;
- Обнаружения признаков разборки, ремонта и иных вмешательств лицами, не имеющими полномочий на оказание данных услуг;
- Включения в электрическую сеть с параметрами, не соответствующими ГОСТу, ДСТУ;
- Повреждений товара, вызванных животными или насекомыми;
- Противоправных действий третьих лиц;

- Действий непреодолимой силы (пожара, залива, стихийных бедствий и т.п.);
- Нарушения функционирования товара вследствие попадания во внутренние рабочие объемы посторонних предметов, животных, насекомых и жидкостей.

Гарантийное обслуживание не распространяется на:

- работы по регулировке, настройке, чистке и прочему уходу за изделием, оговоренные в настоящей Инструкции по эксплуатации;
- работы по замене расходных материалов (элементов питания, фильтров, лампочек освещения, мешков-пылесборников, и т.д.), оговоренные в настоящей Инструкции по эксплуатации.

Недостатками товара не являются:

- запах нового пластика или резины, издаваемый товаром в течение первых дней эксплуатации;
- изменение оттенка цвета, глянца частей оборудования в процессе эксплуатации;
- шумы (не выходящие за пределы санитарных норм), связанные с принципами работы отдельных комплектующих изделий, входящих в состав товара:
 - вентиляторов
 - масляных/воздушных доводчиков дверей
 - водяных клапанов
 - электрических реле
 - электродвигателей
 - ремней
 - компрессоров
- шумы, вызванные естественным износом (старением) материалов:
 - потрескивания при нагреве/охлаждении
 - скрипы
 - незначительные стуки подвижных механизмов
- необходимость замены расходных материалов и быстроизнашивающихся частей, пришедших в негодность в результате их естественного износа.

Сервисные центры Miele

Сервисная сеть Miele включает в себя собственные сервисные центры в Москве, Санкт-Петербурге, Киеве и Алматы, региональных сервисных специалистов Miele и партнерские сервисные центры в регионах. Со списком городов, в которых представлен сервис Miele, Вы можете ознакомиться на интернет-сайте компании:

для России: www.miele.ru

для Украины: www.miele.ua

для Казахстана: www.miele.kz

В случае необходимости сервисной поддержки просим обращаться по телефонам "Горячей линии", указанным на странице **Контактная информация о Miele**.

ru - Гарантия качества товара

Сведения о продаже

Фирма-продавец: _____

Название магазина и его адрес: _____

Дата покупки: _____

Вскрыл упаковку, проверил комплектность: _____

Подпись продавца и штамп магазина

Подтверждаю получение исправного изделия,
претензий по внешнему виду и комплектности
не имею, с условиями гарантии ознакомлен: _____

Подпись покупателя

Сведения об установке

Фирма-установщик: _____

Дата установки и подключения: _____

За качество выполненных работ отвечаю: _____

ФИО и подпись мастера

Работу принял, качеством работы удовлетворен: _____

Подпись покупателя

ru - Контактная информация о Miele

По всем вопросам, связанным с приобретением техники, приобретением дополнительных принадлежностей и расходных материалов, а также в случае необходимости сервисной поддержки просим обращаться по телефону "Горячей линии".

Российская Федерация

Горячая линия для РФ 8-800-200-29-00 (звонок бесплатный на всей территории РФ)

E-mail: service@miele.ru

Internet: www.miele.ru

Адрес ООО Миле СНГ

125284 Москва,

Ленинградский проспект, 31А, стр.1

Адрес филиала ООО Миле СНГ в г. Санкт-Петербурге

197046 Санкт-Петербург

Петроградская наб., 18 а

Украина

ООО "Миле"

ул. Жилианская 48, 50А, Киев, 01033 БЦ "Прайм"

Тел. 0 800 500290 (звонок со стационарного телефона на территории Украины бесплатный)

(044) 496 03 00

Факс (044) 494 22 85

E-mail: info@miele.ua

Internet: www.miele.ua

Республика Казахстан

ТОО "Миле"

050059, г. Алматы Проспект Аль-Фараби, 13

Тел. (727) 311 11 41

Факс (727) 311 10 42

Горячая линия 8-800-080-53-33

E-mail: info@miele.kz

Internet: www.miele.kz

Другие страны СНГ

По всем вопросам приобретения дополнительных принадлежностей и расходных материалов, а также в случае необходимости сервисной поддержки, просим обращаться к продавцу, у которого Вы приобрели это изделие.

Внимание!

Условия гарантии в данных странах (в силу местного законодательства) могут быть иными.

Уточнить условия гарантии можно у продавца.

Контактные данные продавцов в странах СНГ можно получить в контактном центре

ООО Миле СНГ

Тел. +7 (495) 745 89 90

Факс + 7 (495) 745 89 84

E-mail: info@miele.ru

Заходи безпеки та застереження	25
Опис приладу	30
Устаткування, що можна придбати додатково	31
Ваш внесок в охорону навколишнього середовища	32
Перед введенням в експлуатацію	33
Використання устаткування, що входить в комплект	34
Експлуатація	34
Виймання шнура електроживлення	34
Включення та виключення	35
Під час прибирання	35
Вибір потужності	35
Відкривання регулятора витрати повітря	35
Тимчасова зупинка та зберігання	36
Техобслуговування	36
Де можна одержати пилосбірники і фільтри?	37
Які пилосбірники і фільтри потрібні?	37
Коли потрібно змінити пилосбірник?	37
Функція індикатора заміни пилосбірника	38
Яким чином потрібно змінити пилосбірник?	38
Коли потрібно змінити фільтр для захисту двигуна?	38
Яким чином потрібно змінити фільтр для захисту двигуна?	38
Коли потрібно змінити фільтр для очищення відпрацьованого повітря AirClean?	38
Яким чином потрібно змінити фільтр для очищення відпрацьованого повітря AirClean?	39
Переоснащення іншим фільтром для очищення відпрацьованого повітря	39
Коли потрібно змінити фільтри для очищення відпрацьованого повітря Active AirClean 30 / HEPA AirClean 30?	39
Яким чином змінити фільтри для очищення відпрацьованого повітря Active AirClean 30 / HEPA AirClean 30?	39
Коли потрібно змінити ниткозбірник?	39
Яким чином змінити ниткозбірник?	39
Несправності	40
Сервісна служба	40
Умови гарантії	40
Гарантія якості товару	42

Цей пилосос відповідає нормам технічної безпеки. Однак неналежне використання приладу може призвести до травм та матеріальних збитків.

Перш ніж почати експлуатувати пилосос, уважно прочитайте дану інструкцію з експлуатації. Вона містить важливі відомості щодо техніки безпеки, експлуатації та техобслуговування приладу. Ви зможете захистити себе та уникнути пошкоджень пилососа.

Дбайливо зберігайте дану інструкцію і по можливості передайте її наступному власникові.

Після кожного використання, перед зміною щітки або перед чищенням / техобслуговуванням вимикайте пилосос. Виймайте мережну вилку з розетки.

Належне використання

- ▶ Цей пилосос може використовуватися у домашньому господарстві та подібних побутових середовищах.
- ▶ Пилосос призначений для повсякденного прибирання килимів, килимових покриттів і твердої підлоги, нечутливої до механічного впливу.
- ▶ Цей пилосос не призначений для використання на відкритому повітрі.

ук - Заходи безпеки та застереження

- ▶ Використовуйте пилосос виключно для прибирання сухих поверхонь. Не допускається чистити за допомогою пилососа людей або тварин. Всі інші способи використання, переустаткування та зміни є неприпустимими.
- ▶ Особам, які за станом здоров'я або за браком досвіду чи відповідних знань не можуть упевнено користуватися пилососом, не рекомендується його експлуатація без нагляду або керівництва з боку відповідальної особи.

Якщо Ви маєте дітей

- ▶ Діти до 8 років повинні знаходитись на безпечній відстані від пилососа або під постійним наглядом.
- ▶ Діти старше восьми років можуть користуватися пилососом без нагляду дорослих, якщо вони настільки опанували роботу з ним, що можуть це робити впевнено. Діти повинні розуміти можливу небезпеку внаслідок неправильного використання.
- ▶ Дітям не дозволяється очищувати пилосос без нагляду.
- ▶ Не залишайте без нагляду дітей, якщо вони знаходяться поблизу пилососа.. Ніколи не дозволяйте дітям грати із приладом.

Техніка безпеки

- ▶ Перед експлуатацією перевірте відсутність на пилососі та всьому устаткуванні зовнішніх пошкоджень. У випадку їх наявності не включайте пилосос.

► Порівняйте параметри підключення пилососа, зазначені на типовій табличці (мережна напруга та частота), з даними електромережі. Ці параметри повинні обов'язково збігатися.

► Мережна розетка повинна бути захищена запобіжником з номіналом 16 А або 10 А.

► Ремонтні роботи пилососа в період дії гарантії можуть проводитися тільки авторизованими фахівцями фірми Miele, а інакше у разі наступного пошкодження гарантія втрачає силу.

► Не використовуйте мережний кабель для розміщення пилососа і не витягайте мережну вилку із розетки за кабель.

Не тягніть кабель через гострі краї та клеми, не затискайте його.

Уникайте під час прибирання частого переїзду кабелю. Мережний кабель, вилка і розетка можуть при цьому пошкодитись, що поставить під загрозу Вашу безпеку.

► Не користуйтеся пилососом, якщо ушкоджено мережний кабель. Пошкоджений мережний кабель разом з барабаном намотування необхідно замінити. З метою безпеки ремонтні роботи можуть проводитися тільки фахівцями, авторизованими фірмою Miele або сервісною службою.

ук - Заходи безпеки та застереження

- ▶ Під час прибирання - перед усім мілкою пилю, наприклад, свердлового пилю, піску, гіпсу, борошна - виникає природна статична електризація; наелектризовані частки потім в певних ситуаціях можуть розрядитися. З нижньої сторони трубки-держака пилюсосу вбудована металева накладка, що сприяє послабленню неприємного ефекту, викликаного електростатичними розрядами. Тому стежте за тим, щоб під час прибирання рука постійно знаходилась поверх цієї накладки.
- ▶ У жодному разі не занурюйте пилюсос у воду і протирайте його тільки сухою або злегка вологою серветкою.
- ▶ Ремонтні роботи мають право проводити лише кваліфіковані фахівці, авторизовані фірмою Miele. Внаслідок неправильно виконаних ремонтних робіт може виникнути серйозна небезпека для користувача.

Належне використання

- ▶ Забороняється використовувати пилюсос без пилюзбірника, фільтра пилювого відсіку (захист двигуна) та фільтра для очищення відпрацьованого повітря.
- ▶ Якщо пилюзбірник не встановлений, кришка пилювого відсіку не зачиняється. Не застосовуйте силу.
- ▶ Не пилюсуйте палаючі або тліючі предмети, наприклад, сигарети, сажу або вугілля, яке ще не згасло.

- ▶ Не пилюсьте рідину та вологий бруд. Килими та килимові покриття після вологого чищення або обробки шампунем потрібно повністю висушити перед тим, як почати пилюснити.
- ▶ Не пилюсьте порошкоподібні барвники. Барвник (тонер), що, наприклад, використовується для принтерів або копіювальних апаратів, може мати електропровідність.
- ▶ Не пилюсьте легкозаймисті чи вибухонебезпечні речовини або гази, а також місця, де зберігаються речовини такого типу.
- ▶ Не підносьте під час прибирання до голови всмоктувальну насадку або трубку пилюсосу.

Устаткування

- ▶ Під час використання турбощітки Miele не доторкайтесь до рухливих валиків щітки.
- ▶ Під час прибирання з використанням держака без встановленого устаткування стежте за тим, щоб держак не був пошкоджений.
- ▶ Використовуйте пилюзбірник, фільтри та устаткування з логотипом "Original Miele". Лише у цьому випадку виробник може гарантувати безпечну експлуатацію пилюсосу.

Miele не несе відповідальності за пошкодження, причиною яких стало неналежне використання, неправильна експлуатація або ігнорування вищенаведених заходів безпеки та застережень.

uk - Опис приладу

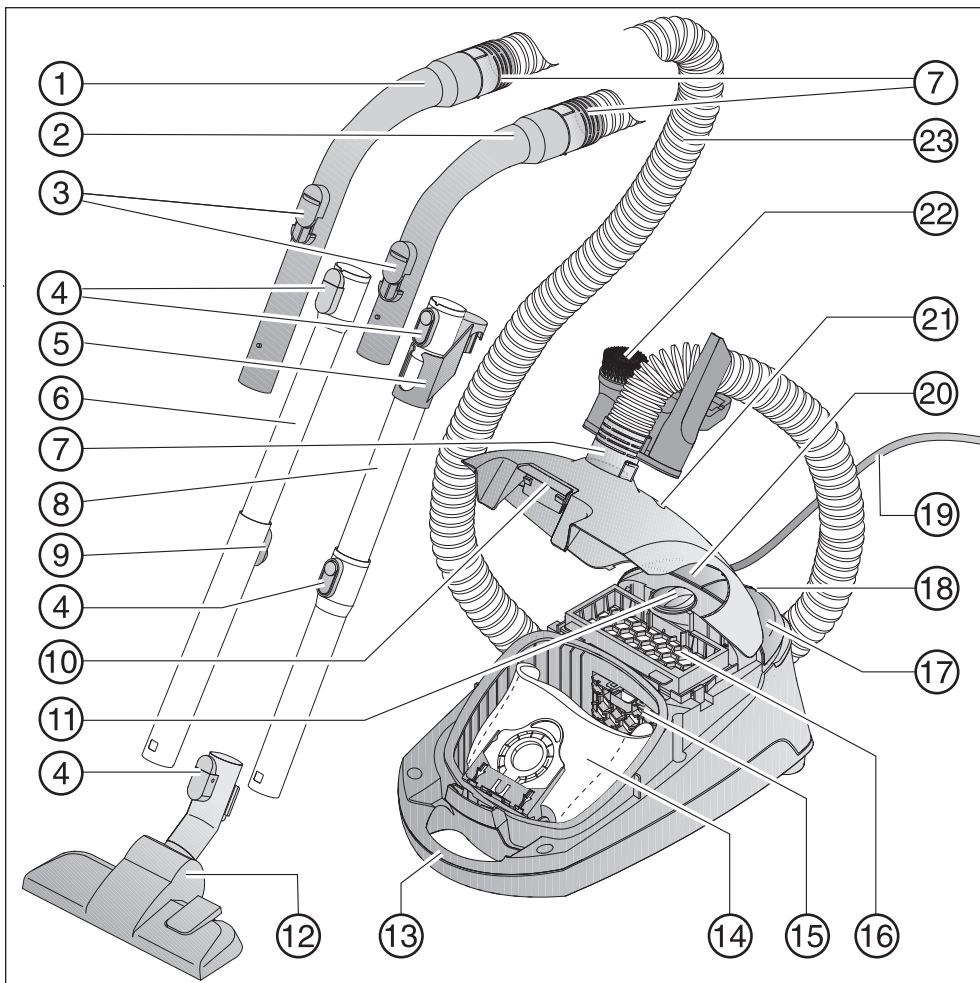

- ① Держак XXL *
- ② Держак *
- ③ Регулятор витрати повітря
- ④ Клавiші блокування
- ⑤ Сполучна деталь для збереження *
- ⑥ Телескопічна трубка*
- ⑦ Сполучний патрубок
- ⑧ Трубка EasyLock *
- ⑨ Кнопка регулювання довжини телескопічної трубки *
- ⑩ Кнопка відмикання кришки пилового відсіку
- ⑪ Перемикач потужності
- ⑫ Насадка для підлоги *
- ⑬ Ручка для переміщення пилососа
- ⑭ Пилосбірник
- ⑮ Фільтр захисту двигуна
- ⑯ Фільтр відпрацьованого повітря AirClean
- ⑰ Педальна клавiша Вкл / Викл ①
- ⑱ Система паркування
- ⑲ Шнур електроживлення
- ⑳ Педальна клавiша автоматичного намотування кабелю
- ㉑ Індикатор зміни пилосбірника
- ㉒ Тримач для трьох одиниць устаткування
- ㉓ Гнучкий шланг

З нижньої сторони - тримач для трубки пилососа (зображення відсутнє)

* відповідно до моделі, позначені такою позначкою деталі оснащення можуть відрізнятися від зображених на рисунку або взагалі бути відсутніми.

Устаткування, що можна придбати додатково

Ви можете придбати додаткове устаткування до Вашого пилососа в спеціалізованих магазинах Miele, на сторінці в інтернеті www.miele-shop.com або в сервісній службі Miele.

Утилізація упаковки

Упаковка захищає пиросос від пошкоджень під час транспортування. Матеріали, які використовуються при виготовленні упаковки, безпечні для навколишнього середовища і легко утилізуються, тому вони підлягають переробці.

Повернення упаковки для її вторинної переробки дозволяє економно витратити сировину та зменшити кількість відходів. Здайте упаковку на утилізацію в подвійну систему (наприклад, жовтий мішок / жовті кольори).

Утилізація пилозбірників і використаних фільтрів

Пилозбірники та фільтри виготовлені з безпечних для навколишнього середовища матеріалів. Фільтри можна утилізувати разом з побутовим сміттям. Це стосується також пилозбірників, якщо тільки в них не міститься сміття, заборонене для утилізації разом з побутовим сміттям.

Утилізація відпрацьованого приладу

До утилізації відпрацьованого приладу вийміть використаний пилозбірник разом із фільтром та викиньте їх в побутове сміття.

Електричні та електронні прилади містять цінні матеріали. Наряду з цим, матеріали приладів містять шкідливі речовини, необхідні для роботи та безпеки техніки. За умов неналежного використання відпрацьованого приладу або при його потрапленні до побутового сміття, такі речовини можуть завдати шкоди здоров'ю людини та навколишньому середовищу. Тому в жодному разі не утилізуйте старий прилад разом із звичайним побутовим сміттям.

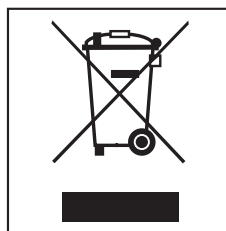

Натомість віднесіть прилад до найближчого пункту утилізації відпрацьованих електричних та електронних приладів. У разі потреби повідомте про це Вашого продавця.

Простежте, щоб до відправлення на утилізацію прилад зберігався у недоступному для дітей місці.

Зазначені в розділах рисунки розміщені наприкінці даної інструкції з експлуатації.

Перед введенням в експлуатацію

Під'єднання гнучкого шланга (рис. 1)

- ① Вставте сполучний патрубок до повного закріплення в отвір.

Знімання гнучкого шланга

- ② Натисніть на обидві клавіші блокування, розташовані з двох сторін на сполучному патрубку, і витягніть шланг із отвору.

З'єднання гнучкого шланга з держаком (рис. 2)

- Вставте інший сполучний патрубок шланга до виразної фіксації в держак.

Залежно від моделі, трубка Вашого пилососа може бути наступної модифікації (див. розділ "Опис приладу").

- Трубка EasyLock
- Телескопічна трубка

З'єднання трубки EasyLock (рис. 3)

- Візьміть трубку та сполучну деталь і вставте її, обертаючи вліво і вправо, до повного закріплення в другу трубку.
- Встановіть сполучну деталь і зафіксуйте її.

З'єднання гнучкого шланга з держаком (рис. 4)

- ① Вставте держак до виразної фіксації в трубку. Для цього необхідно сполучити обидві частини таким чином, щоб відбулася фіксація (див. рисунок).

Знімання держака

- ② Натисніть на кнопку фіксації, Якщо Ви хочете роз'єднати деталі, і, злегка натиснувши, витягніть держак з трубки.

Встановлення телескопічної трубки (рис. 5)

Ця телескопічна трубка складається із двох, вставлених одна в одну трубок, які Ви можете розсунути на найбільш зручну для роботи довжину.

- Натисніть кнопку регулювання довжини телескопічної трубки та встановіть бажану довжину.

Приєднання насадки для підлоги (рис. 6)

- ① Вставте трубку в насадку для підлоги, обертаючи її вліво і вправо, до повного її закріплення.

Знімання насадки для підлоги



- ② Натисніть на кнопку фіксації, Якщо Ви хочете роз'єднати деталі, і, злегка повернувши, вийміть насадку з трубки.

Регулювання насадки для підлоги

Цей пилосос призначений для прибирання килимів, килимових покриттів і несприйнятливих до пошкоджень твердих поверхонь.

Асортимент Miele для догляду за підлогою пропонує для інших підлогових покриттів та інших призначень широкий вибір щіток, насадок та устаткування.

Враховуйте насамперед рекомендації виробника щодо чищення та догляду за покриттям підлоги.

- ③ Килими та килимові покриття пилюсьте з втопленою щетиною (натисніть педальну клавішу ) , пилюсьте несприйнятливі до впливу тверді покриття та покриття з щілинами з висунутою щетиною (натисніть педальну клавішу ).

Насадка для підлоги AirTeQ

Якщо ковзання насадки AirTeQ ускладнюється, зменшіть потужність до рівня, при якому насадка плавно ковзатиме (розділ "Експлуатація - Вибір потужності").

Використання устаткування, що входить в комплект (рис. 7+8)

До пилюсосоа додається наступне устаткування:

- ① Насадка із щіткою
- ② Насадка для м'яких меблів
- ③ Щілинна насадка
- ④ Тримач для трьох одиниць устаткування

Розташування окремих насадок позначається відповідними символами на тримачі для устаткування.

- У разі необхідності надягніть і зафіксуйте тримач для устаткування зверху на сполучному патрубку або знизу на гнучкому шлангу.

Залежно від моделі додається фільтр Active AirClean 30 або HEPA AirClean 30, який Ви можете встановити замість фільтра для очищення відпрацьованого повітря AirClean (див. розділ "Техобслуговування - Переоснащення іншим фільтром для очищення відпрацьованого повітря").

Насадка для підлоги (рис. 9)

Також використовується для прибирання сходів.

 З метою безпеки пилюсьте сходи, починаючи знизу вгору.

Експлуатація

Виймання шнура електроживлення (рис. 10)

- ① Витягніть шнур на потрібну довжину (макс. прибл. 5,5 м).

 Під час експлуатації приладу протягом більше ніж 30 хвилин необхідно повністю витягнути шнур електроживлення. Інакше існує небезпека його перегріву та пошкодження.

Змотування

- Витягніть мережну вилку із розетки.
- ② Наступіть на педальну клавішу автоматичного змотування шнура - шнур електроживлення автоматично змотається.

Включення та виключення (рис. 11)

- Наступіть на педальну клавішу Вкл / Вкл ①.

Під час прибирання (рис. 12)

 Під час прибирання - перед усім м'якого пилу, наприклад, свердлового пилу, піску, гіпсу, борошна - виникає природна статична електризація. Наелектризовані частки потім в певних ситуаціях можуть розрядитися. З нижньої сторони трубки-держака пилососа вбудована металева накладка, що сприяє послабленню неприємного ефекту, викликаного електростатичними розрядами. Тому стежте за тим, щоб під час прибирання рука постійно знаходилась поверх цієї накладки.

Вибір потужності (рис. 13)

Ви маєте змогу налагодити потужність пилососа залежно від потреби в кожному окремому випадку. Зменшуючи потужність, Ви значно послабите силу ковзання насадки для підлоги.

На пилососі знаходяться символи, які відповідають певним рівням потужності, наприклад, вони вказують у якому випадку рекомендується та або інша потужність.

 - гардини, текстиль

 - м'які меблі, подушки

 - килими високої якості та половики

 - енергоекономічне щоденне прибирання з низьким рівнем шуму

 - килими та килимові покриття з матеріалу з петлями

 - тверда підлога, сильнозабруднені килими та килимові покриття

Коли Ви використовуєте щітку Air-TeQ і Вам здається, що потужність всмоктування занадто сильна, зменшіть потужність, щоб насадка легко ковзала.

- Встановіть перемикач потужності на бажаний рівень.

Відкривання регулятора витрати повітря (рис. 14 + 15)

Регулятор дозволить Вам швидко знизити потужність всмоктування, наприклад, щоб перешкодити всмоктуванню пилососом текстильних підлогових покриттів.

- Відкрийте на держаку регулятор витрати повітря настільки, щоб насадку можна було легко пересувати по підлозі.

Таким чином полегшується ковзання насадки, що використовується.

Тимчасова зупинка та зберігання

Система паркування (рис. 16)

Роблячи паузи під час прибирання, Ви можете зручно розташувати трубку пирососа з насадкою для підлоги на самому пирососі.

- Роботу пирососа буде автоматично припинено, якщо Ви вставите насадку для підлоги, направляючи кулачок, у пристрій паркування.

Якщо пиросос при цьому залишився на похилій площині, повністю засуньте частини телескопічної трубки одна в одну - не використовуйте систему паркування, - коли пиросос використовується з трубкою EasyLock.

Зберігання (рис. 17+18)

- Поставте пиросос у вертикальне положення.
- Вставте насадку кулачком догори в тримач трубки.

Якщо Ваш пиросос оснащено телескопічною трубкою, тоді є доцільним компактно скласти частини телескопічної трубки одна в одну.

У пирососа, оснащеного трубкою EasyLock, можливість компактного зберігання значно поліпшена.

- Натисніть кнопку фіксації на нижній трубці, щоб роз'єднати обидві трубки.
- Вставте сполучну деталь верхньої трубки в нижню трубку.

Техобслуговування

 Перед початком кожного техобслуговування необхідно вимикати пиросос і виймати мережну вилку з розетки.

Система фільтрів Miele складається із трьох компонентів.

- Пилозбірник
- Фільтр захисту двигуна
- Фільтр для очищення відпрацьованого повітря

Для того, щоб гарантувати бездоганну потужність всмоктування пирососа, Ви повинні час від часу замінити ці фільтри.

Використовуйте пилозбірник, фільтри та устаткування з логотипом "Original Miele". Лише тоді потужність пирососа можна оптимально використовувати і досягти найкращих результатів прибирання.

 Використання паперових пилозбірників або з матеріалів подібних до паперу, так як і пилозбірників із заслінкою з картону може призвести до серйозних пошкоджень пирососа і втрати гарантованої якості роботи приладу, як і використання пилозбірників без логотипу "Original Miele".

Де можна одержати пилозбірники і фільтри?

Оригінальні пилозбірники та фільтри Miele можна придбати в магазині Miele, сервісній службі або інтернет-магазині.



Які пилозбірники і фільтри потрібні?

Оригінальні пилозбірники Miele з **блакитним клапаном** типу **G/N** і оригінальні фільтри Miele, які можна розпізнати завдяки логотипу "Original Miele" на упаковці або безпосередньо на пилозбірнику.



У кожному пакуванні пилозбірників Miele додатково вкладено фільтр для захисту двигуна та фільтр для очищення відпрацьованого повітря AirClean.

Якщо Ви бажаєте купити оригінальні фільтри для очищення відпрацьованого повітря окремо, то у фірмовому магазині або сервісній службі Miele Вам необхідно назвати модель пирососа, щоб одержати потрібні фільтри. Ви можете зручно замовити ці принадлежності в Miele Onlineshop.

Коли потрібно змінити пилозбірник? (рис. 19)

Коли кольорова шкала заповнить оглядове віконце індикатора заміни пилозбірника, і він засвітиться червоним, його необхідно буде замінити.

Пилозбірники є виробами разового користування. Викиньте використані пилозбірники. Не використовуйте їх багаторазово. Забиті пори пилозбірника знижують потужність всмоктування пирососа.

Для перевірки

- Вставте насадку для підлоги.
- Включіть пиросос і встановіть перемикач потужності на повну потужність всмоктування.
- Злегка підніміть насадку від підлоги.

Функція індикатора заміни пилосбірника

Функція індикатора розрахована на змішаний пил: пил, волосся, нитки, килимовий ворс, пісок і т.д.

Якщо Ви пилососите багато дрібного пилу, як наприклад, свердловий пил, пісок, а також гіпс або борошно, то пори пилосбірника забиваються дуже швидко. При цьому індикатор буде вказувати на заповнення пилосбірника, навіть якщо він ще не зовсім повний. Потім його необхідно замінити.

Якщо ж Ви пилососите багато волосся, килимового ворсу, шерстинок і т.д., то індикатор вкаже на необхідність заміни пилосбірника лише тоді, коли він буде повністю заповнений.

Яким чином потрібно змінити пилосбірник? (рис. 20 + 21)

- Трохи підніміть клавішу відмикання та відкиньте кришку пилового відсіку вгору до кінця.

Під час виймання пилосбірника його гігієнічна заслінка автоматично закривається, тому пил не може висипатися назовні.

- ① Витягніть пилосбірник із гнізда за пластину.
 - ② Вставте новий пилосбірник до повного закріплення в гніздо. Залишіть його складеним у тому ж самому вигляді, у якому Ви його вийняли з упаковки.
- Розправте пилосбірник у пиловому відсіку, як можна ширше.

- Закрийте кришку пилового відсіку до повного її закріплення та простежте, щоб пилосбірник при цьому не защемився.

Блокування холостого ходу роботи перешкоджає закриванню кришки пилового відсіку, якщо пилосбірник відсутній. Не застосовуйте силу!

Коли потрібно змінити фільтр для захисту двигуна?

Завжди, коли Ви відкриваєте нову упаковку пилосбірників Miele. У кожній новій упаковці разом з пилосбірниками Miele додатково вкладено фільтр для захисту двигуна.

Яким чином потрібно змінити фільтр для захисту двигуна? (рис. 22)

- Відкрийте кришку пилового відсіку.
- Відкрийте кришку люка за допомогою шпателя.
- Закрийте кришку люка.
- Закрийте кришку пилового відсіку.

Коли потрібно змінити фільтр для очищення відпрацьованого повітря AirClean?

Змінійте цей фільтр завжди, коли Ви відкриваєте нову упаковку пилосбірників Miele. У кожену упаковку пилосбірників Miele додатково вкладено фільтр для очищення відпрацьованого повітря AirClean.

Яким чином потрібно змінити фільтр для очищення відпрацьованого повітря AirClean? (рис. 23)

Стежте за тим, щоб завжди було встановлено лише один фільтр для очищення відпрацьованого повітря.

- Відкрийте кришку пилового відсіку.
- ① Відкрийте решітку фільтра і вийміть використаний фільтр, тримаючись за гігієнічну поверхню (стрілка).
- ② Вставте новий фільтр.
- Закрийте решітку фільтра.
- Закрийте кришку пилового відсіку.

Переоснащення іншим фільтром для очищення відпрацьованого повітря

Залежно від моделі окремо до Вашого пилососа додається фільтр Active AirClean 30 або HEPA AirClean 30, який Ви можете встановити замість фільтра для очищення відпрацьованого повітря AirClean.

Для цього необхідно вийняти фільтр AirClean та решітку для фільтра і встановити новий фільтр. Крім того активуйте індикатор зміни фільтра відпрацьованого повітря ► (рис. 24). Прибл. через 10-15 сек. зліва на індикаторі з'являються тонкі червоні смужки (рис. 25).

Коли потрібно змінити фільтри для очищення відпрацьованого повітря Active AirClean 30 / HEPA AirClean 30? (рис. 26)

Коли індикатор зміни фільтра відпрацьованого повітря світиться червоним.

Індикатор світиться приб. через 50 годин експлуатації, що приблизно дорівнює річному використанню пилососа. Звичайно ж, Ви можете користуватися пилососом і далі. Однак, пам'ятайте, що за таких обставин потужність всмоктування та ефективність фільтрації погіршуються.

Яким чином змінити фільтри для очищення відпрацьованого повітря Active AirClean 30 / HEPA AirClean 30? (рис. 27)

- ① Вийміть використаний фільтр.
- ② Вставте новий фільтр.

Коли потрібно змінити ниткозбірник?

Ниткозбірники на всмоктувальній поверхні насадки для підлоги можна змінити.

Необхідно замінити ниткозбірники у випадку, якщо їхній ворс зносився.

Яким чином змінити ниткозбірник? (рис. 28)

- Витягніть ниткозбірники з паза, наприклад, за допомогою шліцьової викрутки.
- Замініть ниткозбірники на нові.

Запасні частини можна придбати у фірмовому магазині або сервісній службі Miele.

Несправності

Опис несправності: пиросос автоматично вимикається.

Запобіжник температури виключає пиросос, якщо він занадто сильно нагрівається.

Причиною перегріву може бути, наприклад, досить великий предмет, що заблокував насадку або шланг, а також повністю заповнений пилом мішок-пилосбірник або, якщо мішок буде заповнено дрібним пилом, який не пропускає повітря. Причиною може бути також сильне забруднення фільтра для захисту двигуна або фільтра для очищення відпрацьованого повітря. Виключіть пиросос у разі виникнення такої неполадки (натисканням педальної клавіші Вкл / Вискл ) і вийміть мережну вилку із розетки.

Після усунення причини несправності і після того як мине 20 - 30 хвилин пиросос охолоне настільки, що його можна буде знову включити та використовувати під час прибирання.

Сервісна служба

Для проведення сервісного обслуговування, зверніться, будь ласка,

– до Вашого продавця Miele
або

– по телефону:

Україна 0-800-500-290*

(* дзвінки зі стаціонарних телефонів на території України безкоштовні)

Київ + 38-044-496-0300

Умови гарантії

Гарантійний строк на пиросос становить 2 роки.

Більш докладну інформацію про умови гарантії Ви знайдете в гарантійному сертифікаті. Там можна знайти і документ гарантії якості.

Технічний регламент

Прилад пройшов перевірку та відповідає всім чинним технічним регламентам, що стосуються даної групи товарів.

uk - Гарантія якості товару

Шановний покупець!

Гарантійний термін експлуатації виробу становить 24 місяця з дати продажу, за умови використання виробу винятково в особистих, сімейних, домашніх та інших потребах, які не пов'язані зі здійсненням підприємницької діяльності.

Протягом зазначеного терміну Ви можете реалізувати свої права на безкоштовне усунення недоліків у роботі виробу та задоволення інших установлених законодавством вимог споживача відносно якості виробу, за умови використання виробу за призначенням і дотримання вимог під час установлення, підключення і експлуатації виробу, які зазначено у даній інструкції.

Звертаємо Вашу увагу на те, що початок дії гарантійних зобов'язань залежить від правильно-го заповнення відомостей про продаж, а для виробів, що вимагають спеціального установлення та підключення, відомостей про установлення та підключення. Вимагайте заповнення!

Щоб уникнути непорозумінь, зберігайте, будь ласка, документи, які засвідчують факт купівлі товару та/або надання послуг, пов'язаних з його установкою та підключенням.

Увага! На виробі має бути вказано унікальний заводський номер. Заводський номер дозволяє дізнатися точну дату виробництва виробу.

У випадку усунення сервісною службою Miele несправностей устаткування під час дії гарантійного терміну шляхом заміни деталі зазначеного устаткування, клієнт зобов'язаний повернути представникові сервісної служби демонтовану деталь після закінчення ремонту (у момент усунення несправності устаткування).

Гарантійне обслуговування не здійснюється у випадках:

- неналежного зберігання та/або недбалого транспортування;
- недотримання правил установки і підключення;
- недотримання інструкції з експлуатації;
- ремонту, розбирання та інших втручань особами, що не мають повноважень на надання даних послуг;
- виявлення механічних пошкоджень товару;
- виявлення слідів впливу хімічних речовин;

- неправильного застосування дозуючих мийних засобів та витратних матеріалів;
- включення в електричну мережу з нестабільними параметрами (що не відповідають ДСТУ);
- виявлення пошкоджень, спричинених екстремальними кліматичними умовами при транспортуванні, зберіганні та експлуатації;
- пошкоджень товару тваринами або комахами;
- протиправних дій третіх осіб;
- обставин непереборної сили (пожежі, заливання, стихійних лих і т.п.)
- порушення функціонування товару внаслідок попадання у внутрішні робочі блоки сторонніх предметів, тварин та комах.

Гарантійне обслуговування не поширюється на:

- зазначені у даній Інструкції з експлуатації роботи щодо регулювання, чищення та іншого догляду за виробом;
- заміну витратних матеріалів (фільтри, лампи освітлення, гумові ущільнювачі дверцят/люків, мішкипилосбірники, слюдяні пластини і т.п.);
- зміну відтінку кольору, глянцевої частини устаткування під час експлуатації.

Недоліками товару не є шуми, пов'язані із принципами роботи окремих комплектуючих виробів, що входять до складу товару:

- вентиляторів,
 - масляних/повітряних доводчиків дверей,
 - водяних клапанів,
 - електричних реле,
 - електродвигунів,
 - ременів,
 - компресорів,
- а також шуми, спричинені природним зношуванням (старінням) матеріалів:
- потріскування при нагріванні/охолодженні,
 - скрипи,
 - незначне стукотіння рухливих механізмів.

З питань щодо технічного обслуговування або придбання додаткового устаткування та витратних матеріалів просимо звертатися до продавця, у якого Ви придбали цей виріб, або в один із сервісних центрів Miele.

Форма N 2-гарант

ТОВ "Міле" 01033 м.Київ, вул.Жилянська, 48,50а

Виробник (продавець) (найменування підприємства, організації, юридична адреса)

Ідентифікаційний код згідно з ЄДРПОУ 3209997

Код згідно з ДКУД

ГАРАНТІЙНИЙ ТАЛОН

Найменування товару згідно з нормативним документом, марка **SBADO**

Заводський номер _____ Дата виготовлення _____

(прізвище, ім'я, по батькові відповідальної особи виробника (продавця))

(підпис)

М. П.

Продавець ТОВ "Міле" 01033 м.Київ, вул.Жилянська, 48,50а

Дата продажу _____ Ціна _____

(гривень)

(прізвище, ім'я, по батькові відповідальної особи виробника (продавця))

(підпис)

М. П.

Товар прийнято на гарантійне обслуговування: ТОВ "Міле" 01033, м.Київ,
вул.Жилинська,48,50а

Дата взяття товару на гарантійний облік _____
(рік, місяць, число)

Номер, за яким товар взято на гарантійний облік _____

(прізвище, ім'я, по батькові відповідальної особи виконавця)

(підпис)

М. П.

Облік робіт з технічного обслуговування та гарантійного ремонту

Дата	Опис недоліків	Зміст виконаної роботи, найменування і тип заміненних комплектуючих виробів, складових частин	Підпис виконавця

Примітка.

Додатково вноситься інформація про роботи, що виконані з метою запобігання виникненню пожежі.

Гарантійний термін до _____ 20__ р.

експлуатації продовжено до _____ 20__ р.

до _____ 20__ р.

(прізвище, ім'я, по батькові відповідальної особи виконавця)

(підпис)

М. П.

Товар уцінено _____
(дата і номер опису-акта уцінення товару)

Нова ціна _____ гривень
(сума словами)

(прізвище, ім'я, по батькові відповідальної особи виконавця)

(підпис)

<p>Корінець відривного талона на гарантійний ремонт протягом <u>2</u> років (місяців) гарантійного терміну експлуатації</p> <p>Виконавець _____ № _____ (найменування підприємства, організації)</p> <p>Вилучено _____ юридична адреса) (рік, місяць, число)</p> <p>(прізвище, ім'я, по батькові відповідальної особи виконавця) _____ (підпис) М. П.</p>	<p>Корінець відривного талона на гарантійний ремонт протягом <u>2</u> років (місяців) гарантійного терміну експлуатації</p> <p>Виконавець _____ № _____ (найменування підприємства, організації)</p> <p>Вилучено _____ юридична адреса) (рік, місяць, число)</p> <p>(прізвище, ім'я, по батькові відповідальної особи виконавця) _____ (підпис) М. П.</p>
<p>Виробник (продавець) : ТОВ "Міле", 01033, м.Київ, вул.Жиллянська,48,50а Ідентифікаційний код згідно з ЄДРПОУ 32709997 Код згідно з ДКУД</p> <p>ВІДРИВНИЙ ТАЛОН</p> <p>на гарантійний ремонт протягом 2 років гарантійного терміну експлуатації Заповнює виробник (продавець)</p> <p>Найменування товару згідно з нормативним документом, марка SBADO</p> <p>Заводський номер _____ Дата виготовлення _____ (рік, місяць, число)</p> <p>(прізвище, ім'я, по батькові відповідальної особи виробника (продавця)) _____ (підпис) М. П.</p> <p>Продавець ТОВ "Міле", 01033, м.Київ, вул.Жиллянська,48,50а (найменування підприємства, організації, юридична адреса)</p> <p>Дата продажу _____ (рік, місяць, число)</p> <p>(прізвище, ім'я, по батькові відповідальної особи продавця) _____ (підпис)</p>	<p>Виробник (продавець) : ТОВ "Міле", 01033, м.Київ, вул.Жиллянська,48,50а Ідентифікаційний код згідно з ЄДРПОУ 32709997 Код згідно з ДКУД</p> <p>ВІДРИВНИЙ ТАЛОН</p> <p>на гарантійний ремонт протягом 2 років гарантійного терміну експлуатації Заповнює виробник (продавець)</p> <p>Найменування товару згідно з нормативним документом, марка SBADO</p> <p>Заводський номер _____ Дата виготовлення _____ (рік, місяць, число)</p> <p>(прізвище, ім'я, по батькові відповідальної особи виробника (продавця)) _____ (підпис) М. П.</p> <p>Продавець ТОВ "Міле", 01033, м.Київ, вул.Жиллянська,48,50а (найменування підприємства, організації, юридична адреса)</p> <p>Дата продажу _____ (рік, місяць, число)</p> <p>(прізвище, ім'я, по батькові відповідальної особи продавця) _____ (підпис)</p>

<p>Зворотний бік відкривного талона</p> <p>Заповнює виконавець</p> <p>Виконавець (найменування підприємства, організації, _____</p> <p>юридична адреса) _____</p> <p>Номер, за яким товар взято на гарантійний облік:</p> <p>Причина ремонту:</p> <p>Назва заміненого комплектуючого виробу, складової частини:</p> <p>Дата проведення ремонту (рік, місяць, число):</p> <p>Підпис виконавця: _____</p> <p>(прізвище, ім'я, по батькові відповідальної особи виконавця) _____ (підпис) _____</p> <p>М. П. _____ (дата) _____</p> <p>Підпис споживача, що підтверджує виконання робіт з гарантійного ремонту _____ (підпис) _____</p>	
<p>Зворотний бік відкривного талона</p> <p>Заповнює виконавець</p> <p>Виконавець (найменування підприємства, організації, _____</p> <p>юридична адреса) _____</p> <p>Номер, за яким товар взято на гарантійний облік:</p> <p>Причина ремонту:</p> <p>Назва заміненого комплектуючого виробу, складової частини:</p> <p>Дата проведення ремонту (рік, місяць, число):</p> <p>Підпис виконавця: _____</p> <p>(прізвище, ім'я, по батькові відповідальної особи виконавця) _____ (підпис) _____</p> <p>М. П. _____ (дата) _____</p> <p>Підпис споживача, що підтверджує виконання робіт з гарантійного ремонту _____ (підпис) _____</p>	

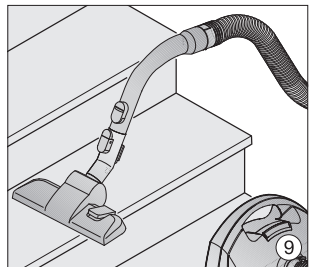
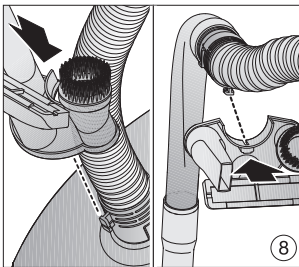
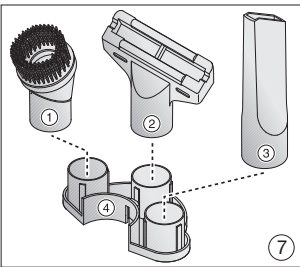
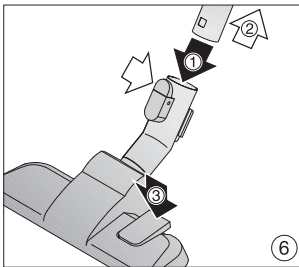
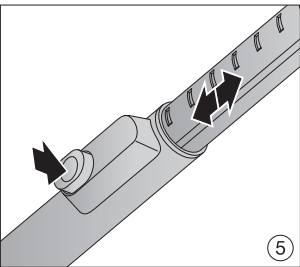
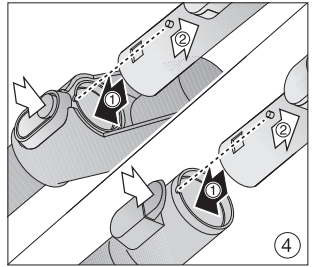
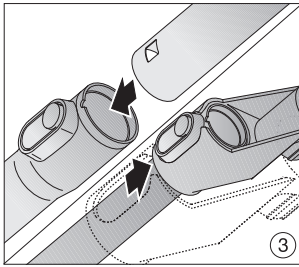
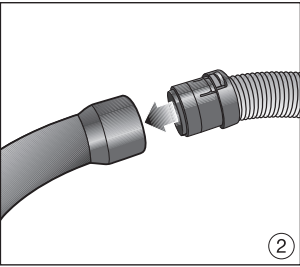
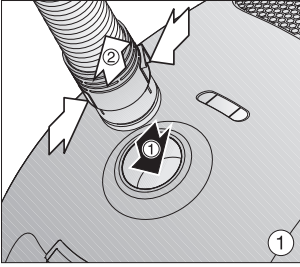

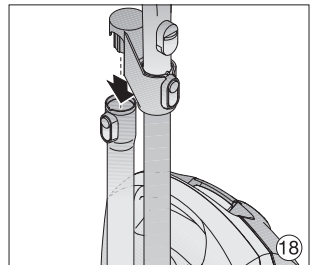
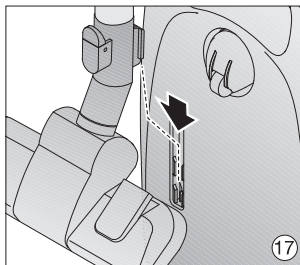
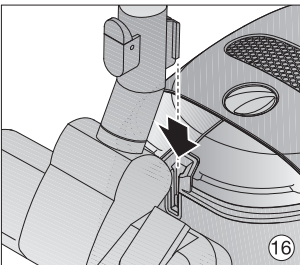
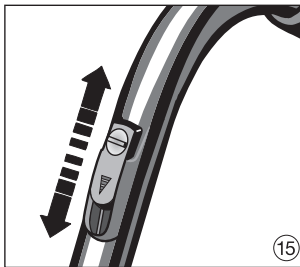
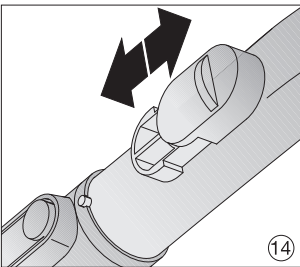
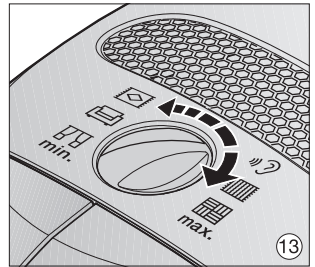
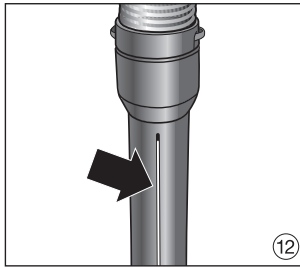
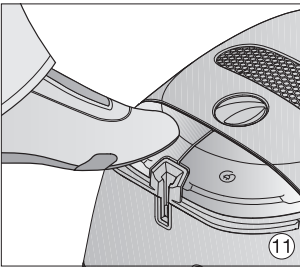
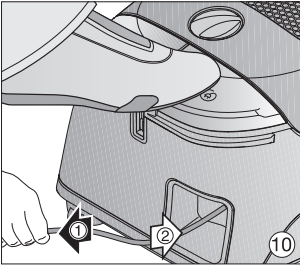

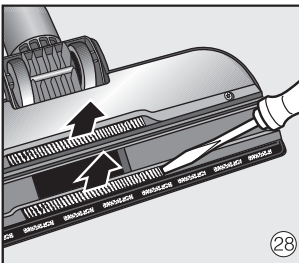
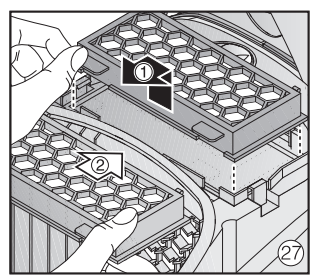
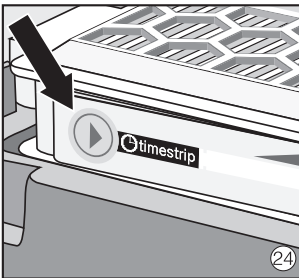
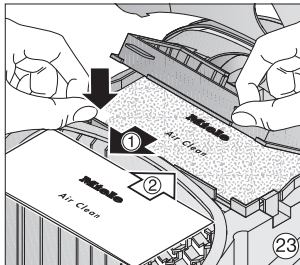
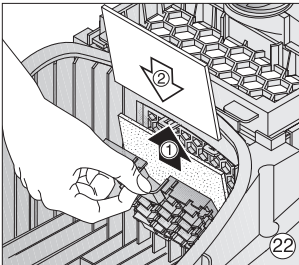
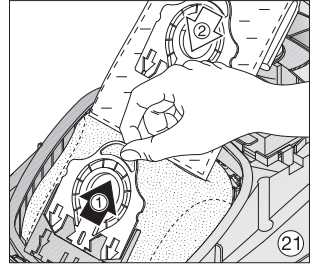
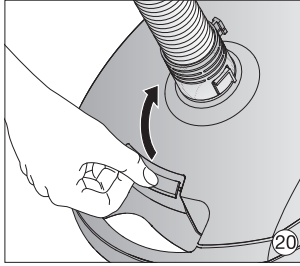
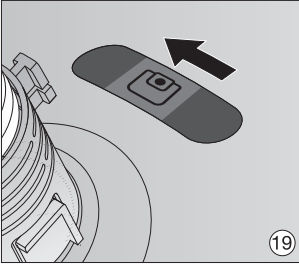

Miele

Производитель:

Миле & Ци. КГ, Карл-Миле-Штра́се, 29, 33332 Гютерсло, Германия
Miele & Cie. KG, Carl-Miele-Straße 29, 33332 Gütersloh, Deutschland

Изготовлено на заводе:

Миле & Ци. КГ, Миле-Штра́се, 2, 33611 Билефельд, Германия
Miele & Cie. KG, Miele-Straße 2, 33611 Bielefeld, Deutschland

Импортеры:

ООО Миле СНГ
Российская Федерация и страны СНГ
125284 Москва,
Ленинградский пр-т, д. 31а, стр. 1
Телефон: (495) 745 8990
8 800 200 2900
Телефакс: (495) 745 8984

Internet: www.miele.ru
E-mail: info@miele.ru

ООО "Миле"
ул. Жилианская 48, 50А
01033 Киев, Украина
Телефон: + 38 (044) 496 0300
Телефакс: + 38 (044) 494 2285

Internet: www.miele.ua
E-mail: info@miele.ua



ТОО Миле
Казахстан
050059, г. Алматы
Проспект Аль-Фараби, 13
Тел. (727) 311 11 41
8-800-080-53-33
Факс (727) 311 10 42



www.miele-shop.com

EAC

ru - Право на изменения сохраняется
uk - Право на внесення змін зберігається

(Classic C1) / 2014
RU, UA, KZ

M.-Nr. 09 921 690 / 01

CE